

СТИРАЛЬНАЯ МАШИНА

***Уважаемый покупатель!
Поздравляем Вас с удачной покупкой!***

*Купив стиральную машину ASKO,
Вы сделали хороший выбор.*

Эта модель содержит большой выбор программ и режимов. Ее использование будет для Вас несложным, если Вы внимательно прочитаете данное руководство по эксплуатации до того, как начнете использовать машину. Соблюдайте требования по установке и подключению.

ASKO 6761

РЕМБИТТЕХ
Ремонт и установка бытовой техники

СОДЕРЖАНИЕ

	Стр.
1 Условия гарантийного обслуживания..	3
2 Перед использованием машины в..... первый раз	4
3 Инструкции по технике безопасности.	5
4 Безопасность детей.....	6
5 Части стиральной машины.....	8
6 Емкость для моющего средства.....	8
7 Панель управления.....	9
8 Дисплей.....	9
9 Перед началом стирки.....	10
10 Стирка.....	13
11 Потребление воды и электроэнергии.. для предварительно установленных программ	18
12 Составление индивидуальных..... программ стирки	19
13 Уход и очистка.....	26
14 Устранение неисправностей.....	24
15 Технические данные	30
16 Перед обращением в сервис-центр..	31
17 Краткое изложение инструкций.....	32

Уважаемый покупатель! Мы благодарим Вас за то, что Вы выбрали и приобрели именно нашу продукцию.

Мы уверены, что изготовленная из высококачественных материалов, новая, современная и удобная в использовании модель стиральной машины будет полностью соответствовать Вашим ожиданиям.

Изготовитель оставляет за собой право на внесение необходимых изменений и усовершенствований в модели продукции. Эти изменения делаются для достижения большего удобства, безопасности и экономичности использования продукции.

Возможное внесение изменений не снизит уровень качества и безопасности продукции.

Внимательно прочитайте инструкции по эксплуатации.

Таким образом Вы избежите ошибок в использовании и несчастных случаев. Храните инструкцию в доступном месте, чтобы при использовании стиральной машины, инструкция всегда находилась под рукой.

ВНИМАНИЕ!

Изготовитель сохраняет за собой право на внесение изменений в технические характеристики машины, а также на исправление возможных опечаток.

Перед началом использования машины внимательно и полностью прочитайте данные инструкции. Сохраните данные инструкции для дальнейшего использования или для других пользователей машины.

В данных инструкциях изложена информация, касающаяся эксплуатации стиральной машины, ухода за ней, а также некоторые технические данные. Вы научитесь использовать Вашу стиральную машину правильно с самого начала и Вам не придется тратить деньги на сервисное обслуживание. Если при доставке Вы обнаружите любые неполадки, вызванные транспортировкой, то немедленно сообщите об этом продавцу.

1 УСЛОВИЯ ГАРАНТИЙНОГО ОБСЛУЖИВАНИЯ И ИНФОРМАЦИЯ ДЛЯ ВЛАДЕЛЬЦА ИЗДЕЛИЯ

Гарантийные обязательства

Смотрите гарантийный талон.

Условия гарантийного обслуживания

Изготовитель дает гарантию на изделие в течение 12 месяцев со дня продажи изделия владельцу. Гарантийное обслуживание предусматривает исправление дефектов сборки, материалов и комплектующих бесплатно для владельца в течение гарантийного срока.

Гарантийное обслуживание производится уполномоченными сервисными центрами, адреса которых Вы можете узнать у продавца или в гарантийном талоне.

На неисправности, возникшие по вине неправильной установки и/или подключения, а также вследствие несоблюдения правил эксплуатации, изложенных в настоящей инструкции, условия гарантии не распространяются.

Если изделие не работает или при работе выявляются неисправности, то прежде, чем обращаться в службу

сервиса, проверьте, пожалуйста, что Вы точно выполняете правила использования и установки изделия.

При обращении в сервис сообщите модель изделия, дату покупки и характер неисправности. Сохраните кассовый чек как свидетельство покупки. Гарантия действует при наличии гарантийного талона, заполненного при покупке изделия в магазине.

Стиральные машины соответствуют требованиям нормативных документов:

ГОСТ 30345.4-95,

ГОСТ Р 51318.14.1-99.

Срок службы, установленный на данное изделие в соответствии с постановлением Правительства РФ №720 от 16.06.97 - 15 лет с даты изготовления.

2 ПЕРЕД ИСПОЛЬЗОВАНИЕМ МАШИНЫ В ПЕРВЫЙ РАЗ

БУДЬТЕ ОСТОРОЖНЫ С НЕКОТОРЫМИ ВИДАМИ ТКАНЕЙ

Всегда проверяйте и соблюдайте рекомендации по стирке изделий, обозначенные на фабричном ярлыке. Если не дано никаких рекомендаций по стирке изделия, то обратите внимание на рекомендации в главе **Перед началом стирки**.

ТРАНСПОРТНЫЕ ОПОРЫ

Убедитесь, что сняты транспортные опоры. Если транспортные опоры не сняты, то следуйте инструкциям по демонтажу транспортных опор в **Инструкциях по установке**.

ДВЕРЦА СТИРАЛЬНОЙ МАШИНЫ

Дверца стиральной машины открывается автоматически. Это означает, что дверцу нельзя открыть обычным путем до тех пор, пока машина не будет подключена к электроснабжению. Однако, возможно аварийное открывание дверцы, см. главу **Устранение неисправностей**.

ПРОВЕРЬТЕ ЖЕСТКОСТЬ ВОДЫ

Вы можете позвонить в местную фирму, занимающуюся водоснабжением, и узнать степень жесткости воды в вашем регионе. Это очень важно знать для осуществления правильной дозировки моющего средства.

Краткое изложение инструкций на последней странице.

Внимание!

Для подключения и установки машины рекомендуется вызвать специалиста из гарантийного сервис-центра. Машина не должна запускаться до тех пор, пока не удалены транспортные опоры, защищающие бак от тряски во время транспортировки.

Прочтите данное руководство по эксплуатации до того, как вы начнете использовать машину.

Невнимательное изучение инструкций может стать причиной поломки, не подлежащей гарантийному ремонту.

Стиральная машина предназначена только для стирки белья в бытовых условиях.

Стиральную машину нельзя использовать для химической чистки.

3 ИНСТРУКЦИИ ПО ТЕХНИКЕ БЕЗОПАСНОСТИ

ОБЩИЕ ИНСТРУКЦИИ

* Внимательно изучите данные инструкции по эксплуатации стиральной машины и обязательно сохраните эти инструкции для дальнейшего использования.

* Подключение в водо- и электроснабжение должно осуществляться только квалифицированными специалистами.

* Машину можно использовать только для стирки в соответствии с инструкциями по эксплуатации. Стиральную машину запрещается использовать для сухой чистки, химической чистки или любых подобных целей.

* Используйте только те моющие средства, которые предназначены для автоматических стиральных машин.

* Перед началом использования машины снимите транспортные опоры, см.

Инструкции по установке.

* Ремонт и обслуживание, требующие соблюдения особых мер безопасности и специальной подготовки, должны выполняться только квалифицированными специалистами.

УСТАНОВКА

См. **Инструкции по установке.**

ДВЕРЦА СТИРАЛЬНОЙ МАШИНЫ

Дверца стиральной машины открывается автоматически. Это означает, что дверцу нельзя открыть обычным путем до тех пор, пока машина не будет подключена к электроснабжению.

Для ручного отрывания дверцы см. инструкции в главе **Устранение неисправностей** под заголовком "Дверца не открывается".

Машина не начнет работать, если открыта дверца.

Для открывания дверцы во время выполнения машиной программы стирки, см. ниже, **Прерывание/оста-**

новка программы.

ЗАЩИТА ОТ ПЕРЕЛИВА

Если уровень воды в машине поднимается выше нормального значения, система защиты от перелива начинает выкачивать воду из машины и останавливает подачу воды в машину. Программа, которую выполняет машина, будет остановлена, если уровень не снизится в течение 60 секунд.

ПРЕРЫВАНИЕ ПРОГРАММЫ

Для того чтобы прервать программу стирки, нажмите кнопку  и держите ее нажатой в течение трех секунд. Машина будет "помнить" на каком месте была прервана программа.

Если вы хотите продолжить выполнение программы стирки, то при необходимости заполните емкости моющего средства и закройте дверцу машины. Машина продолжит выполнение программы стирки с той стадии, на которой она была остановлена.

Прервать выполнение программы можно также нажимая в течение трех секунд на кнопку . Однако, если вы остановите машину таким способом, машина "забудет" на какой стадии стирки программа была прервана и для пуска машины вам придется устанавливать программу стирки заново.

УПАКОВОЧНЫЕ МАТЕРИАЛЫ

Сортируйте упаковочные материалы в соответствии с рекомендациями местных коммунальных служб.

TRANSPORTIROVKA ZIMNIEE HRANENIE <http://rembitteh.ru/>

Если машину необходимо перевезти или оставить на хранение в зимних условиях в неотапливаемом помещении где температура может опуститься до минусовой, то действуйте следующим образом:

* Опорожните фильтр для мелких предметов и сливной насос, см. главу **Уход и очистка**.

* Отключите водоснабжение, отсоедините шланг подачи воды в машину от впускного клапана и слейте воду из клапана и шланга.

Если у вас возникнут вопросы, то, пожалуйста, обратитесь в сервис-центр.

ЕСЛИ МАШИНА ОТСЛУЖИЛА СВОЙ СРОК

Если вашу стиральную машину больше нельзя использовать и вы хотите ее выбросить, то для того, чтобы не наносить вред окружающей среде машину нужно правильно подготовить к утилизации. Обратитесь в местные коммунальные службы для дополнительной информации.

Если машина предназначена для утилизации, то отрежьте шнур электропитания машины как можно ближе к корпусу, чтобы машину нельзя было больше использовать.

Машина спроектирована и сделана таким образом, что ее утилизация не доставит вам хлопот.

4 БЕЗОПАСНОСТЬ ДЕТЕЙ



ПОМНИТЕ О МЕРАХ ПРЕДОСТОРОЖНОСТИ

Обязательно закрывайте дверцу стиральной машины и включайте машину сразу же после добавления моющего средства. **Не разрешайте детям играть со стиральной машиной.**

ЗАЩИТИТЕ ДЕТЕЙ

Храните моющие средства и прополаскиватель в недоступном для детей месте.

ПРЕДОХРАНИТЕЛЬ НА ЕМКОСТИ ДЛЯ МОЮЩЕГО СРЕДСТВА



С правой стороны на передней стенке емкости для моющего средства есть предохранительная защелка, которая предотвращает случайное вытаскивание емкости детьми.

Чтобы установить защелку в рабочее положение слегка потяните за переднюю стенку емкости для моющего средства до тех пор, пока не сможете достать защелку. Потяните защелку на себя и освободите защелку.

Для того, чтобы выдвинуть емкость для моющего средства при задействованной предохранительной защелке, вы должны одновременно с выдвижением емкости нажимать на защелку влево.



Для того чтобы вывести предохранительную защелку из рабочего положения нажмите на защелку влево и после этого вовнутрь.



БЛОКИРОВКА КНОПОК ПУСК И МЕНЮ ОТ ДОСТУПА ДЕТЕЙ

Блокируя кнопки  и  можно предотвратить, например, случайный пуск машины ребенком или ошибочное изменение программы стирки.

Для установки блокировки:

Установите главный сетевой выключатель  в позицию **OFF**, а затем снова в позицию **ON**.

Нажмите на кнопку  пять раз, затем нажмите на кнопку  пять раз. Все десять нажатий должны быть осуществлены в течение пятнадцати секунд.



В течение трех секунд после последнего нажатия на кнопку , пользуясь кнопками шаговой установки  и  установите функцию **Child Lock ON** в рабочую позицию (символ **3** появится снизу справа на дисплее) или **OFF** (на дисплее снизу справа появится символ **0**).

Пуск программы

с заблокированной кнопкой Пуск .

Нажмите кнопку Пуск  и держите ее нажатой в течение трех секунд. Машина начнет выполнять программу.

Внесение изменений в программу при заблокированной кнопке .

Нажмите на кнопку  и держите ее нажатой в течение трех секунд. После этого кнопка  будет снова нормально работать. Если вы после этого не нажмете никакой кнопки в течение двух минут, то кнопка  снова заблокируется.

ВНИМАНИЕ!

Если вы хотите внести изменения в программу после пуска машины, то вы также должны нажать на кнопку  и держать ее нажатой в течение трех секунд.



5 ЧАСТИ СТИРАЛЬНОЙ МАШИНЫ

1. ЕМКОСТЬ ДЛЯ МОЮЩЕГО СРЕДСТВА
2. ГЛАВНЫЙ СЕТЕВОЙ ВЫКЛЮЧАТЕЛЬ
3. ПАНЕЛЬ УПРАВЛЕНИЯ
4. ТАБЛИЧКА ТЕХНИЧЕСКИХ ДАННЫХ
5. ДВЕРЦА СЛИВНОГО НАСОСА
6. СЛИВНОЙ НАСОС (ЗА ДВЕРЦЕЙ)
7. ДВЕРЦА СТИРАЛЬНОЙ МАШИНЫ
8. ВНЕШНЯЯ ДВЕРЦА СТИРАЛЬНОЙ МАШИНЫ

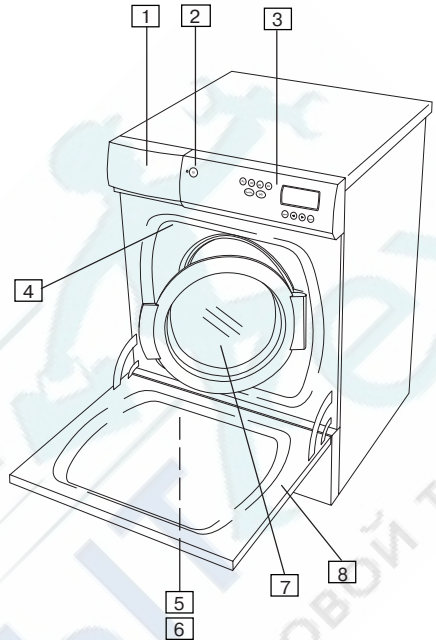

6 ЕМКОСТЬ ДЛЯ МОЮЩЕГО СРЕДСТВА

1. ЕМКОСТЬ ДЛЯ МОЮЩЕГО СРЕДСТВА - ПРЕДВАРИТЕЛЬНАЯ СТИРКА
2. ЕМКОСТЬ ДЛЯ МОЮЩЕГО СРЕДСТВА - ОСНОВНАЯ СТИРКА
3. ЕМКОСТЬ ДЛЯ ПРОПОЛАСКИВАТЕЛЯ
4. СЪЕМНАЯ СТЕНКА (ДЛЯ ИСПОЛЬЗОВАНИЯ ЖИДКОГО МОЮЩЕГО СРЕДСТВА)
5. ЗАЩЕЛКА БЕЗОПАСНОСТИ

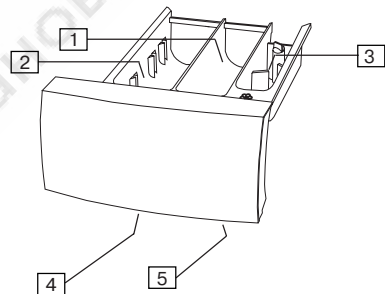

7 ПАНЕЛЬ УПРАВЛЕНИЯ

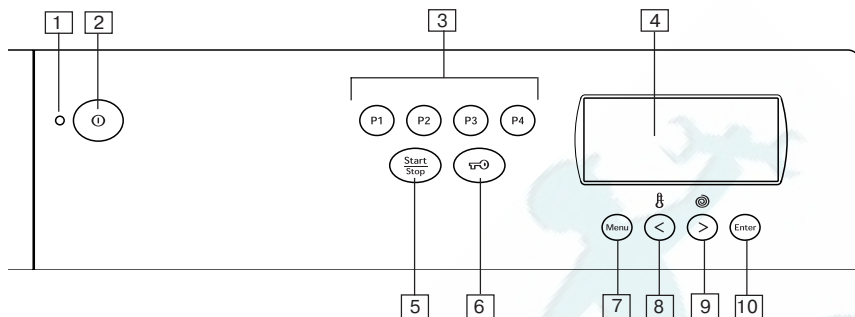

1. СИГНАЛЬНАЯ ЛАМПА On/Off
2. ГЛАВНЫЙ СЕТЕВОЙ ВЫКЛЮЧАТЕЛЬ
3. КНОПКИ ВЫБОРА ПРОГРАММ /P1-P4
4. ДИСПЛЕЙ
5. КНОПКА ПУСКА /Start/Stop
6. КНОПКА ОТКРЫВАНИЯ ДВЕРЦЫ

7. КНОПКА МЕНЮ /Menu
8. КНОПКА ИЗМЕНЕНИЯ ТЕМПЕРАТУРНОГО РЕЖИМА/шаг назад
9. КНОПКА ИЗМЕНЕНИЯ СКОРОСТИ ОТЖИМА/шаг назад
10. КНОПКА ВВОД /Enter

8 ДИСПЛЕЙ

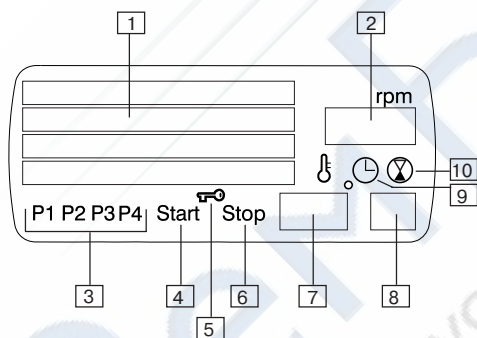

ВНИМАНИЕ!

Дисплей погаснет, если ни одна кнопка не будет нажата в течение трех минут. Дисплей загорится, как только в следующий раз будет нажата какая-либо кнопка.

1. ТЕКСТОВОЕ ПОЛЕ, НА КОТОРОМ ВЫСВЕЧИВАЮТСЯ ПРОГРАММЫ, РЕЖИМЫ, НЕПОЛАДКИ И Т.П.
2. ПОКАЗЫВАЕТ ВЫБРАННУЮ СКОРОСТЬ ОТЖИМА
3. ПОКАЗЫВАЕТ КАКАЯ ВЫБРАНА ПРОГРАММА
4. ПОКАЗЫВАЕТ, ЧТО НАЧАЛОСЬ ВЫПОЛНЕНИЕ ПРОГРАММЫ
5. ПОКАЗЫВАЕТ, ЧТО ДВЕРЦА МАШИНЫ ОТКРЫТА ИЛИ ЕЕ НУЖНО ОТКРЫТЬ
6. ПОКАЗЫВАЕТ, ЧТО ПРОГРАММА СТИРКИ ВЫПОЛНЕНА ИЛИ ПРЕРВАНА
7. ПОКАЗЫВАЕТ ВЫБРАННУЮ ТЕМПЕРАТУРУ
8. СМ. НИЖЕ 9 И 10
9. ПОКАЗЫВАЕТ, ЧТО УСТАНОВЛЕН ПУСК С ЗАДЕРЖКОЙ. ТОГДА НА ПОЛЕ 8 ВЫСВЕЧИВАЕТСЯ ВРЕМЯ, ОСТАВШЕЕСЯ ДО ПУСКА
10. ПОКАЗЫВАЕТ, ЧТО НА ПОЛЕ 8 ВЫСВЕЧИВАЕТСЯ ВРЕМЯ, ОСТАВШЕЕСЯ ДО ОКОНЧАНИЯ ПРОГРАММЫ, В ЧАСАХ И МИНУТАХ (прибл.)

9 ПЕРЕД НАЧАЛОМ СТИРКИ

Перед началом стирки ознакомьтесь с несколькими полезными советами.

СОРТИРОВКА БЕЛЬЯ

Сортируйте грязное белье:

- по степени загрязнения
- по цвету
- по типу ткани

ОДЕЖДА

- * Застегните молнии, чтобы они не цепляли одежду.
- * Новая цветная одежда может линять, поэтому первые несколько раз ее нужно стирать отдельно от другого белья.
- * Выворачивайте одежду наизнанку. Это снизит риск и т.п.
- * Перед стиркой выверните карманы и стирайте вещи с вывернутыми карманами.

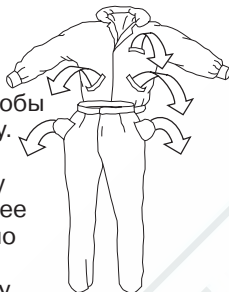

РЕКОМЕНДАЦИИ ПО СТИРКЕ НА ЯРЛЫКЕ ИЗДЕЛИЯ

Проверьте рекомендации по стирке, обозначенные символами на фабричных ярлыках изделий. В представленной ниже таблице вы найдете полезную информацию по наиболее используемым программам стирки для различных видов тканей и количеств белья.

ЦВЕТНОЙ ХЛОПОК

Цветная одежда из хлопка, на фабричном ярлыке которой стоит символ стирки при 60°C, первый раз должна быть выстирана при температуре 60°C для того, чтобы избавиться от возможных остатков красящего вещества. Если этому совету не последовать, то возрастает риск того, что изделие будет линять. Для сохранения цветной окраски вещей используйте моющее средство не содержащее отбеливающих компонентов.

Инструкции по стирке на фабричном ярлыке

Проверьте на одежде фабричные ярлыки с рекомендациями по уходу за одеждой.

Ниже представлены соответствующие программы для различных тканей и количества стираемого белья.

Символ на ярлыке	КАНЬ	ПРОГРАММА	ЗАГРУЗКА
	Хлопок, лен, белая и неяркая одежда.	Normal wash 60° to 95° Нормальная стирка, от 60°C до 95°C	1/1
	Хлопок, лен, темная и цветная одежда	Normal wash 60° Нормальная стирка, 60°C	1/1
	Полиэстер, хлопок/полиэстер, нейлон. Белая одежда.	Synthetic wash 60° Стирка синтетики, 60°C	1/2
	Вискоза, ацетат, акрил. Одежда с непрочной окраской	Synthetic wash 40° Стирка синтетики, 40°C	1/2
	Полиэстер, хлопок/полиэстер, нейлон.	Synthetic wash 40° Стирка синтетики, 40°C	1/2
	Цветная одежда	Synthetic wash 30°	1/3
	Шелк и одежда из очень тонких тканей	Стирка синтетики, 30°C	
	Шерсть и тонкие ткани с пометкой IWS или Superwash	Wool/hand wash 40° Шерсть/ручная стирка, 40°C	1/3

Щадящая стирка<http://rembitteh.ru>**Неотбеленный лен**

Неотбеленный лен нужно стирать при 60°C, используя моющее средство, не содержащее отбеливающих или оптически осветляющих веществ. Сильно загрязненные льняные вещи иногда можно стирать при более высокой температуре. Но такую стирку нельзя производить слишком часто, так как использование высоких температур может повредить прочность и снизить блеск льняной ткани.

Шерсть и шелк

Иногда на фабричном ярлыке шерстяных изделий обозначен символ машинной стирки, иногда рекомендуется стирать шерсть руками. Программа стиральной машины Шерсть/ручная стирка так осторожно стирает изделие, что эту стирку можно вполне сравнить со стиркой вручную.

Шерсть особенно чувствительна к механической обработке. Если вы не хотите применять отжим, то выжмите воду из изделия, выкатав его между махровыми полотенцами. В этом случае вы должны установить режим, исключая отжим, см. главу **Стирка**, где приведены инструкции по установке такого режима.

Однако, многие изделия выдерживают легкий кратковременный машинный отжим.

ВНИМАНИЕ!

Мокрые изделия из вискозы и ацетатного шелка очень хрупкие.

ВЫСОКИЙ УРОВЕНЬ ВОДЫ В МАШИНЕ

Если вы хотите, чтобы при основной стирке и полоскании машина набирала большее количество воды, то вы можете использовать режим High water level/Высокий уровень воды. См. главу **Составление индивидуальных программ стирки**, где приведены инструкции по установке этого режима. Режим Высокий уровень воды рекомендуется применять в программе Wool/Стирка Шерсти и Hand wash/Ручная стирка.

ПРИМЕНЯЙТЕ РЕЖИМ, ПРЕПЯТСТВУЮЩИЙ СМЯТИЮ БЕЛЬЯ

Вы можете ввести в программу режим Anti crease/Предотвращение смятия белья. При введении в программу этого режима машина будет продолжать вращать барабан в течение 2 часов после окончания стирки. См. главу **Составление индивидуальных программ стирки**, где приведены инструкции по установке этого режима.

СНИЖЕНИЕ АЛЛЕРГИЧЕСКИХ РЕАКЦИЙ

Эта стиральная машина оснащена режимом Суперполоскания/Super rinse function. Использование этого режима особенно важно для людей с чувствительной кожей, например, для людей, имеющих аллергические реакции на моющие средства или для детей. См. главу **Составление индивидуальных программ стирки**, где приведены инструкции по установке этого режима.

ЭКОНОМИЯ ВРЕМЕНИ

Используя программу Легкой стирки/Light wash, вы сэкономите время. Стадия основной стирки в этой программе более короткая, чем при Нормальной стирке/Normal wash, но такой продолжительности вполне достаточно для отстирывания белья обычной степени загрязненности.

ЭКОНОМИЧНОСТЬ И ЭФФЕКТИВНОСТЬ

Вы сможете сэкономить большое количество энергии, если не будете применять более сильные /т.е. более энергоемкие/ программы, чем это необходимо.

- Не повышая температуру стирки, результаты стирки могут быть улучшены при использовании режима **E2**. Вы сможете сэкономить энергию, и результаты стирки от этого не пострадают. См. главу **Составление индивидуальных программ стирки**, установка режима **E2**.

- Выберите высокую скорость отжима для избежания потери электроэнергии при сушке в сушильной машине или в сушильном шкафу. См. информацию под заголовком **Временные изменения** в главе **Стирка**.
- Используйте программу ускоренной экспресс-стирки **Super Quick wash**, если вы хотите только освежить одежду, такую как рубашки и спортивные костюмы. Таким образом вы сэкономите и воду, и энергию.

МОЮЩИЕ СРЕДСТВА

Передозировка моющего средства не улучшит результаты стирки, но приведет к дополнительному загрязнению окружающей среды.

Попробуйте применять меньше моющего средства, и увеличивайте дозу только в том случае, если вы не довольны результатами стирки.

Для стирки разрешается применять только те моющие средства, которые специально предназначены для автоматических стиральных машин. Рекомендуется использовать наиболее качественные моющие средства. При их использовании требуется меньшая дозировка и исключается риск засорения стиральной машины.

ОКРАСКА ТЕКСТИЛЯ В МАШИНЕ

Если вы хотите покрасить в машине текстиль, выберите программу Нормальная стирка и установите режим Суперполоскания. Выберите температурный режим в соответствии с рекомендациями на упаковке красителя. После окраски смешанных тканей (хлопок/полиэстер) нужно выбрать Краткий отжим со скоростью 800 об/мин.

Для того, чтобы правильно выбрать режимы и программы см. главу Составление индивидуальных программ стирки (Суперполоскание) и главу **Стирка, Временные изменения** (Скорость отжима).

ВНИМАНИЕ!

Разрешается применять только такой тип красителя, который специально предназначен для автоматических стиральных машин (см.упаковку).

Для отбеливания и удаления пятен при стирке в машине нельзя использовать химические вещества, содержащие $\text{Na}_2\text{S}_2\text{O}_4$, гипосульфит натрия или дитионит натрия. Такие вещества могут вызвать коррозию машины и изменение цвета белья.

Краситель нужно положить в стиральный барабан, а не в емкость для моющего средства. После окончания окраски белья, запустите пустую машину, установив программу стирки, при которой производилось окрашивание. Используйте нормальное количество моющего средства.

ПРОДОЛЖИТЕЛЬНОСТЬ СТИРКИ

Символ \otimes показывает, что оставшееся до окончания стирки время высветится на дисплее снизу справа в течение десяти минут после начала выполнения программы стирки.

Для выбранной программы стирки есть расчетная продолжительность стирки. Расчетная продолжительность стирки может иногда меняться в зависимости от температуры поступающей воды. Перед последним полосканием оставшееся время стирки пересчитывается, и после пересчета оно может сократиться или увеличиться.

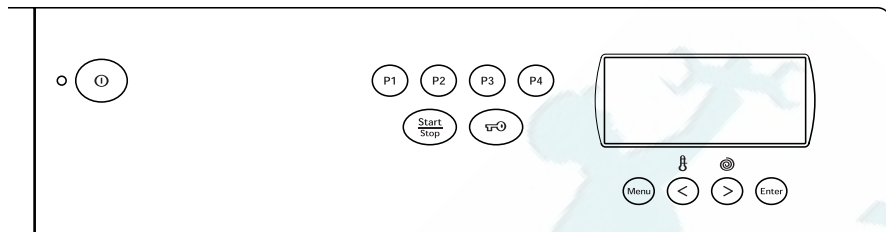

СТИРКА В МАШИНЕ С УПРОЩЕННЫМ УПРАВЛЕНИЕМ

Машинной стиркой можно управлять нажатием всего нескольких кнопок. Ваша стиральная машина работает как радиоприемник с предварительно введенными в память каналами. Только в этом случае вместо радиостанций вы выбираете предварительно установленную программу стирки. Мы установили в машине четыре наиболее часто применяемые программы, которым соответствуют четыре кнопки (P1)-(P4). Включите стиральную машину и нажмите на кнопку нужной программы. Нажимая на одну или несколько дополнительных кнопок, вы можете изменить температурный режим стирки и скорость отжима. После этого просто нажмите на кнопку Старт/Start и машина начнет работать.

Изменение параметров для программ (P1)-(P4)

При желании, Вы сами можете создать свои собственные программы сушки. Машина оснащена различными программами. Вы можете также изменять различные режимы и параметры, такие как Задержка пуска/Delayed start, Замачивание/Pre-soaking и /Суперполоскание/Super rinse, изменяя программу стирки в соответствии со своими потребностями. В главе **Составление индивидуальных программ стирки** содержится информация о том, что надо сделать, чтобы составить свою индивидуальную временную или постоянную программу стирки. В этой же главе вы найдете описание всех возможных типов программ, режимов и других параметров.

Ремонт стиральных машин<http://rembitteh.ru/>

Следующим этапом, следуя приведенным ниже поэтапным инструкциям, вы сможете достичь наилучших результатов стирки.

1 РАССОРТИРУЙТЕ БЕЛЬЕ

Полезные советы и рекомендации по сортировке белья см. в главе **Перед стиркой**.

ВНИМАНИЕ!

Выньте из карманов все посторонние предметы. Монеты, гвозди и т.п. предметы могут повредить сушильную машину.

2 ВКЛЮЧИТЕ ГЛАВНЫЙ СЕТЕВОЙ ВЫКЛЮЧАТЕЛЬ **3 ОТКРОЙТЕ ДВЕРЦУ И ПОЛОЖИТЕ БЕЛЬЕ В МАШИНУ**

Нажмите на кнопку , и в нижней части дисплея появится символ ключ. Дверца откроется через три секунды. Положите в машину белье.

Над программой стирки указана максимальная загрузка барабана для каждой программы.

4 ДОЗИРОВКА МОЮЩЕГО СРЕДСТВА И ПРОПОЛАСКИВАТЕЛЯ

Для определения правильного количества моющего средства для стирки следуйте рекомендациям на упаковке моющего средства. Максимальное количество белья, загружаемого в машину **5 кг**. Если вы загружаете в машину меньшее количество белья, то вы можете соответственно уменьшить количество моющего средства.

В комплект входит съемная разделительная стенка, которую применяют только жидкого моющего средства, см. ниже.

Стиральный порошок

Насыпьте порошок в отделение для

моющего средства основной стирки (2), и немного порошка в отделение для предварительной стирки (1), см. рисунок.

Моющее средство для основной стирки

Моющее средство для предварительной стирки



Прополаскиватель

Жидкое моющее средство

Под емкостью для моющих средств находится разделительная стенка для жидкого моющего средства. Возьмите ее и вставьте в самые дальние пазы на стенках емкости, как показано на рисунке. Налейте жидкое моющее средство в отделение для моющего средства основной стирки (2).

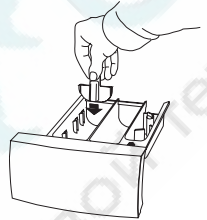
**Шарик и дозировочный мешочек**

Если вы используете шарик-дозатор для моющего средства или дозировочный мешочек, положите их прямо в машину, и выберите программу без предварительной стирки.

Прополаскиватель

Налейте прополаскиватель в отделение емкости, помеченное символом . Следуйте рекомендациям изготовителя.

ВНИМАНИЕ!

Не превышайте максимального уровня прополаскивателя, обозначенного внутри емкости.

В противном случае прополаскиватель перельется в машину раньше времени и это ухудшит результаты стирки.

<http://rembitteh.ru/>

5

ВЫБЕРИТЕ ОДНУ ИЗ ПРЕДВАРИТЕЛЬНО УСТАНОВЛЕННЫХ ПРОГРАММ

Машина оснащена четырьмя предварительно установленными программами. Нажмите на кнопку выбранной программы. Описание программ приведено в таблице, см. ниже. Вы можете легко изменить такие параметры, как температура стирки и скорость отжима; см. следующий пункт. Вы можете также внести постоянные изменения в предварительно установленные программы, их режимы и параметры для того, чтобы они еще лучше соответствовали вашим потребностям, см. главу Составление индивидуальных программ стирки. Если вы хотите просто отжать или прополоскать белье, не внося постоянных изменений в программы, то см. пункт ниже.

6

ВРЕМЕННОЕ ИЗМЕНЕНИЕ ТЕМПЕРАТУРЫ И СКОРОСТИ ОТЖИМА

Температура

Установите температуру с помощью кнопки .

По мере изменения температуры с

помощью кнопки шаговой установки, выбранная температура будет указана в нижней части дисплея вместе с символом .

Вы можете выбрать температуру в диапазоне от 30°C до 95°C, или С. Выбирая С, стирка будет производиться при температуре поступающей из водопровода воды.

Для программы Ручной стирки/Hand wash программе невозможно установить температуру выше 40°C.































Если вы хотите, чтобы внесенные изменения остались постоянно в памяти машины (максимум 60°C), то после внесения желаемых изменений вы можете нажать на кнопку .

Скорость отжима/Без отжима Spin speed/No spin

Изменить скорость отжима вы можете с помощью кнопки .

При нажатии на кнопку, выбираемая скорость будет указана в верхней правой части дисплея, рядом с символом .

Вы можете выбрать скорость отжима в диапазоне от 400 до 1600 оборотов в минуту, можете исключить отжим/No

Программа				Стадии программы							
Иконка	Тип программы	Максимальная загрузка	Температура °C (A)	Скорость отжима об/мин (A)	Предварительная стирка	Основная стирка		Полоскание		Отжим	
						Отжим	Полоскание	Отжим	Полоскание	Отжим	Полоскание
	Normal wash/ Нормальная стирка	●	60°C	1600							
	Light wash/ Легкая стирка	●	40°C	1200							
	Super quick wash/ Экспресс-стирка	●	40°C	800							
	Hand wash (B)/ Ручная стирка	○	30°C	800							

● 1/1 (5,0 кг)

■ Wash/Стирка

⊙ Short spin/Короткий отжим
(макс. 800 об/мин)

● 1/2 (3,0 кг)

 Rinse/
Полоскание

⊙ Long spin/Продолжительный отжим

○ 1/3 (2,0 кг)

WM5566-P14-3

(A) Параметр может быть изменен до пуска

(B) Щадящая стирка при повышенном уровне воды в машине

Spin или исключить слив/No Drain.

Если вы хотите, чтобы внесенные изменения остались постоянно в памяти машины, то после внесения желаемых изменений вы можете нажать на кнопку . Отжим со скоростью 400-800 об/мин всегда означает использование короткого отжима.

Для программы Hand wash/Ручная стирка невозможно установить скорость отжима, превышающую 800 об/мин. No Spin/Без отжима означает, что стирка будет выполняться без стадии отжима и закончится сливом воды из машины. No Drain/Без слива означает, что программа будет выполняться без отжима и закончится на стадии, когда вода после последнего полоскания останется в машине. Белье останется лежать в воде, набранной в машину на стадии последнего полоскания. После этого вы можете выбрать программу Отжим/Spin или, при желании, нажать на кнопку  и вынуть белье из машины.

7 ЗАКРОЙТЕ ДВЕРЦУ И ЗАПУСТИТЕ ПРОГРАММУ С ПОМОЩЬЮ КНОПКИ

В нижней части дисплея появится сообщение start . Это означает, что началось выполнение программы.

ВНИМАНИЕ!

Если включена блокировка кнопок, то на кнопку нужно нажать, удерживая ее нажатой в течение 3 секунд.

Оставшееся до конца стирки время

Оставшееся до окончания стирки время указывается в часах и минутах (приблизительно) в нижней правой части дисплея, рядом с символом .

При выборе программы стирки на дисплее высвечивается приблизительная продолжительность выполнения программы. Эта продолжительность может незначительно меняться в зависимости от температуры поступающей из водопровода воды и количества стираемого белья. Оставшееся до окончания стирки время рассчитывается машиной заново и значение может измениться в большую или меньшую сторону.

ВО ВРЕМЯ ВЫПОЛНЕНИЯ ПРОГРАММЫ





Во время выполнения программы на дисплее постоянно высвечивается выполняемая в данный момент стадия программы, например, “Main wash”/ Основная стирка или “Rinse”/ Полоскание.

Если вы хотите прервать выполнение программы или внести в программу изменения, то нажмите на кнопку  и удерживайте ее нажатой в течение трех секунд. В нижней части дисплея появится сообщение Stop . Это означает, что выполнение программы прервано. Перед тем как выбрать новую программу стирки, добавьте, при необходимости, моющее средство.

Загрузка и выгрузка белья

Если вы хотите добавить или вынуть белье из машины после пуска машины, то вам нужно нажать на кнопку  и удерживать ее нажатой в течение трех секунд. В нижней части дисплея появится символ «ключ». Из машины будет слита вся вода и после этого можно будет открыть дверцу. Добавьте белье в машину, добавьте, при необходимости, моющее средство, и закройте дверцу машины. Машина продолжит автоматически выполнять программу стирки с момента ее прерывания.

Изменение параметров стирки после пуска

Некоторые параметры и режимы можно изменить после пуска программы стирки. Нажмите на кнопку  и держите ее нажатой в течение трех секунд. В течение 15 секунд после того, как вы отпустили эту кнопку, вы можете с помощью кнопки  выбрать режим или параметр, который вы хотите изменить. Все изменения производятся с помощью кнопок  . После этого нажмите на кнопку .

Однако, для того чтобы внести изменения в некоторые программы стирки, вы должны внести желаемые изменения до того, как программа будет запущена.

- **Температура** может быть изменена

до начала выполнения стадии основной стирки/main wash.

- **Скорость отжима** – может быть изменена до слива воды на стадии основной стирки/main wash.

- **Суперполоскание** – может быть изменена до слива воды на стадии основной стирки/main wash.

- **E2** – может быть изменена до начала стадии основной стирки/main wash. t

- **Режим, препятствующий смятию** – может быть изменен перед стадией заключительного отжима.

8 ПРОГРАММА СТИРКИ ВЫПОЛНЕНА

В нижней части дисплея появится сообщение Stop. Это означает, что программа стирки выполнена.

Нажмите на кнопку , и в нижней части дисплея появится символ «ключ». Через три секунды вы можете открыть дверцу машины.

9 ПО ОКОНЧАНИИ СТИРКИ







Выключите главный сетевой выключатель .

Закройте дверцу стиральной машины, чтобы маленькие дети не могли залезть вовнутрь машины.

ПУСК С ЗАДЕРЖКОЙ (1-24 часа)

Если установлена задержка пуска, например, на 5 часов /Delayed start, это означает, что выполнение программы начнется через 5 часов после нажатия на кнопку .







Если вы хотите временно задержать пуск любой программы, то перед нажатием на кнопку  действуйте следующим образом:

1. Выберите программу, но не нажимайте на кнопку .
2. Нажимайте на кнопку  до тех пор, пока на дисплее не появится сообщение Delayed start/Пуск с задержкой.
3. С помощью кнопок   установите желаемое число часов, на которое вы хотите задержать пуск.
4. Нажмите на кнопку  один раз. На дисплее появится символ выбранной вами программы.
5. Закройте дверцу машины и нажмите на кнопку  для пуска программы.

По окончании программы режим Delayed start/Пуск с задержкой аннулируется автоматически.

ВРЕМЕННЫЕ ИЗМЕНЕНИЯ В ОТЖИМЕ ИЛИ ПОЛОСКАНИИ

Если вы хотите внести временные изменения в программу, запустив отжим или полоскание, не внося изменений в программы (P1-P4), действуйте следующим образом:

1. Положите белье в машину и закройте дверцу.
2. Нажмите один раз на кнопку .
3. Нажмите один раз на кнопку .
4. Нажимайте на кнопки   до тех пор, пока на дисплее не появятся программы Spin/Отжим или Rinse/Полоскание.
5. Нажмите один раз на кнопку . На дисплее появится символ выбранной программы.
6. Измените значение скорости отжима с помощью кнопки .
7. Нажмите на кнопку  для пуска программы.

Если вы хотите сделать программы Spin/Отжим или Rinse/Полоскание основными программами, то см. главу **Составление индивидуальных программ стирки**.

ВАЖНО! Если вы случайно внесли ошибочную программу в память машины, то вы можете восстановить первоначально установленные при поставке параметры и режимы программы, см. раздел Восстановление программ, глава **Составление индивидуальных программ стирки**.

<http://rembitteh.ru/>

11 ПОТРЕБЛЕНИЕ ВОДЫ И ЭЛЕКТРОЭНЕРГИИ ДЛЯ ПРЕДВАРИТЕЛЬНО УСТАНОВЛЕННЫХ ПРОГРАММ

Величины расхода представлены для стирки при следующих условиях:

Температура поступающей воды 15°C

Мощность нагревателя 2000 Вт.

ПРОГРАММА	СТИРКА/ ТЕМПЕРАТУРА (1)	КОЛ-ВО БЕЛЬЯ (2)	РАСХОД ВОДЫ прибл. л	РАСХОД ЭЛ.ЭНЕРГИИ прибл. кВт*ч	ПРОДОЛЖИТ. ПРОГРАММЫ прибл. мин
P1 Normal wash Норм.стирка	Хлопок, лен, 60 °С	1/1 (5,0 кг)	49	0,95	120
P2 Light wash Легкая стирка	Хлопок, Лен, 40 °С	1/1 (5,0 кг)	49	0,90	80
P3 Super quick wash Экспресс-стирка	Полиэстер, хлопок/поли- эстер, 40°C	1/2 (3,0 кг)	22	0,30	35
P4 Hand wash Ручная стирка	Шерсть/, ручная стирка, IWS, Superwash, 30°C	1/3 (2,0 кг)	54	0,30	40

(1) Во всех программах установлена максимальная скорость отжима

(2) Максимальная загрузка машины 5.0 кг.

12 СОСТАВЛЕНИЕ ИНДИВИДУАЛЬНЫХ ПРОГРАММ СТИРКИ



ОБЩЕЕ

Мы оснастили машину четырьмя наиболее часто применяемыми программами стирки (P1)–(P4). Эти программы соответствуют основным потребностям пользователей стиральной машины. Вы можете внести временные изменения в температурный режим и отжим, а также вы можете запустить программы отжима и полоскания, не читая этой главы; см. главу **Стирка**. Вы сами можете создать индивидуальные программы для еще более полного удовлетворения ваших потребностей при стирке белья.

Вы можете выбрать различные типы программ, например, Heavy wash/Интенсивная стирка со стадией предварительной стирки, Wool wash/Стирку шерсти или Quick wash/Ускоренную стирку. Вы также можете изменять такие параметры как температура и скорость отжима, и такие режимы как Pre-soak/Замачивание, Delayed start/Пуск с задержкой и E2 Eco/

Efficiency/Экономичная и эффективная стирка.

В этой главе приведена таблица, где представлены описания всех типов программ, параметров и режимов.

Изменение программ

В этой главе мы расскажем как заменить одну или несколько предварительно установленных программ на индивидуальную, составленную вами программу. Если программа введена в память машины, то запустить эту программу можно просто нажав на соответствующую кнопку.

Временная программа

Вы можете также вносить временные изменения в программы стирки, параметры и режимы. В этом случае внесенное изменение не остается постоянно в памяти машины, а аннулируется при выключении машины или при выборе одной из предварительно установленных программ.

РЕЖИМЫ И ПАРАМЕТРЫ ЧЕТЫРЕХ ПРЕДВАРИТЕЛЬНО УСТАНОВЛЕННЫХ ПРОГРАММ (ПРИ ПОСТАВКЕ)

Программа		Параметры и режимы							
Тип программы		Температура °С	Скорость отжима об/мин	Пуск с задержкой (А)	Суперполоскание	E2 Эконом.и эффект.	Замачивание	Режим, пререп. смятию	Высокий уровень воды в машине
(P1)	Normal wash Нормальная стирка	60°C	1600	0	Нет	Нет	Нет	Нет	Нет
(P2)	Light wash Легкая стирка	40°C	1200	0	Нет	Нет	Нет	Нет	Нет
(P3)	Super quick wash Экспресс-стирка	40°C	800	0	Нет	(B)	Нет	Нет	Нет
(P4)	Hand wash (B) Ручная стирка	30°C	800	0	Нет	(B)	Нет	Нет	(C)

(A) 0 часов означает, что режим не задействован. Этот режим может быть временно изменен.

(B) Этот режим нельзя включить в данную программу.

(C) Этот режим всегда входит в этот тип программы и его нельзя исключить.

WMS566-OPT

Параметр/ Режим	Описание	Ограничения
Тип программы	В отдельной таблице этой главы представлены возможные программы. При изменении типов программ, все параметры и режимы меняются на первоначальные.	
Температура, 30-95°C	Здесь вы выбираете температуру, которая высветится на дисплее при выборе одной из предварительно установленных программ (P1-P4). Температуру можно всегда изменить с помощью кнопок, до пуска машины. С означает температуру воды, поступающей из водопроводной сети. Значения температуры выше 60°C не вводятся в память машины.	Для некоторых типов программ значение температуры может быть установлено только в диапазоне от 30 до 40°C. См. таблицу.
Spin speed/ Скорость Отжима 400-1600 об/мин No spin/ Без отжима No drain/ Без слива	Здесь вы выбираете скорость, которая высветится на дисплее при выборе одной из предварительно установленных программ (P1-P4). Если выбран режим No spin/Без отжима или No Drain/Без слива, то отжим производится не будет. В режиме No drain/Без слива после стирки в машине остается вода. Всегда есть возможность изменить параметры до пуска с помощью нажатия кнопок.	Для некоторых типов программ можно установить скорость отжима только в диапазоне от 400 до 800 об/мин. См. таблицу. Режимы No Spin/Без отжима и No Drain/Без слива не могут быть установлены в программах Spin/Отжим и Drain/Слив.
Delayed start/ Пуск с задержкой (0-24часов)	Если вы установили задержку пуска, например, на пять часов, то машина начнет выполнять программу стирки через пять часов после нажатия на кнопку start. Время, оставшееся до начала выполнения программы указано на дисплее. Изменения в этом режиме не сохраняются в памяти машины.	Нельзя установить в программе Drain/Слив.
Super rinse/ Супер- полоскание	Если в программу введен режим Суперполоскания, то в стадию программы полоскания будут введены дополнительные полоскания. См. таблицу.	Нельзя установить в программы Rinse/Полоскание, Spin/Отжим, Drain/Слив.
E2 Eco/Efficiency Эко/ Эффективн.	Если в программу введен режим E2 Eco/Efficiency, продолжительность основной стирки увеличивается приблизительно на 22 минуты. Для дополнительной информации по использованию E2, см. главу Перед началом стирки.	Может быть выбран только для программ стирки Heavy wash/Интенсивная стирка, Normal wash/Нормальная стирка и Light wash/Легкая стирка.
Pre-soak/ Замачивание	Если в программу включен режим Pre-soak/Замачивания, то это значит, что перед началом выполнения программы стирки, белье будет замачиваться в машине в течение двух часов.	Не может быть выбран в программах Rinse/Полоскание, Spin/Отжим и Drain/Слив.

Параметр/ Режим	Описание	Ограничения
Anti-crease/ Предотвращение смятия белья	Включенный в программу режим Anti-crease/Предотвращения смятия белья означает, что машина будет несколько секунд вращать барабан каждую минуту в течение двух часов после окончания выполнения программы. Прервать выполнение этой стадии вы можете, просто открыв дверцу машины.	Не может быть использован совместно с программами No spin/ Без отжима и No Drain/ Без слива. Не может быть выбран в программах Rinse/ Полоскание, Spin/ Отжим и Drain/Слив.
High water level/ Высокий уровень воды в машине	Если включен режим High water level/ Высокий уровень воды в машине, то это означает, что во время основной стирки и полоскания машина набирает дополнительное количество воды.	Может быть использован в любых программах, кроме Wool wash/Стирка шерсти и Hand wash/ Ручная стирка. Стирка в этих программах всегда осуществляется при повышенном уровне воды в машине.

Составление индивидуальных программ стирки

1. Нажмите на одну из кнопок (P1)-(P4), которая будет соответствовать вашей новой индивидуальной программе. Для временно устанавливаемой программы вы можете выбрать любую из кнопок.
2. Нажимайте на кнопку (Menu) до тех пор, пока не появится первый параметр или режим, который вы хотели бы изменить. Если включена блокировка кнопок, то ничего не будет происходить. Нажмите на кнопку и держите ее нажатой в течение 3 секунд. После этого нажимайте как обычно. Все параметры, программы и режимы описаны в таблице, приведенной ниже.

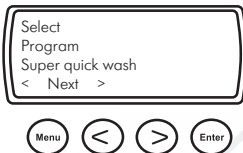

3. Если вы хотите изменить параметр, то изменение можно внести, нажимая на кнопки шаговой установки (<) (>). Нажимайте на эти кнопки до тех пор, пока желаемое значение не появится на дисплее.

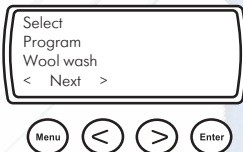

4. Затем с помощью кнопки (Menu) перейдите к следующему параметру/режиму и, при необходимости, внесите желаемые изменения как описано выше.
5. Продолжайте вносить изменения, пока законченная программа со скоростью отжима, температурой и другими режимами не появится на

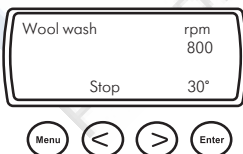

дисплее. В нижней части дисплея появится сообщение Stop. Теперь вы можете использовать эту программу, не вводя ее в память машины (временная программа). Для пуска программы нажмите на кнопку (Start/Temp).

ВВЕДЕНИЕ ПРОГРАММЫ В ПАМЯТЬ МАШИНЫ

Если вы хотите внести индивидуальную программу в память машины для дальнейшего использования, нажмите на кнопку (Enter) до пуска машины. На дисплее в нижнем левом углу появится символ первоначально выбранной вами программы (P1-P4). Теперь для выбора составленной вами индивидуальной программы вы можете нажать на ранее выбранную кнопку, см. пункт 1.

ВНИМАНИЕ!

Режим Delayed start/Пуск с задержкой и установленная температура выше 60°C не остаются в памяти машины.

ВАЖНО!

Если вы внесли в память машины программу по ошибке, вы можете восстановить предварительно установленную программу для этой кнопки, см. **Восстановление предварительно установленных программ.**

ПОЛЕЗНЫЙ СОВЕТ!

Если вы не хотите проходить все параметры и режимы изменяемой программы, то вы можете прервать ввод изменений, нажав ОДИН РАЗ на кнопку (Enter). **Для ввода программы в память машины вы должны нажать на кнопку (Enter) еще один раз.**

ВЫ ПЕРЕДУМАЛИ И НЕ ХОТИТЕ СОСТАВЛЯТЬ СВОЮ ПРОГРАММУ СТИРКИ

Если вы, начав вводить изменения в программу, передумали и хотите использовать предварительно установленную программу, то вам нужно выключить стиральную машину с помощью главного сетевого выключателя (⊖). Когда вы включите его снова, вы можете начать внесение изменений в программу сначала или просто включить одну из предварительно установленных программ.

ВОССТАНОВЛЕНИЕ ПРЕДВАРИТЕЛЬНО УСТАНОВЛЕННЫХ ПРОГРАММ

Если вы хотите восстановить предварительно установленные программы, которые были установлены при поставке стиральной машины, то действуйте следующим образом:

1. Нажмите и держите нажатой кнопку программы, которую вы хотите восстановить (P1-P4).
2. Нажмите на кнопку  один раз.
3. Отпустите кнопку программы.

Теперь у программы, соответствующей данной кнопке, восстановлены ее первоначальные параметры и режимы.

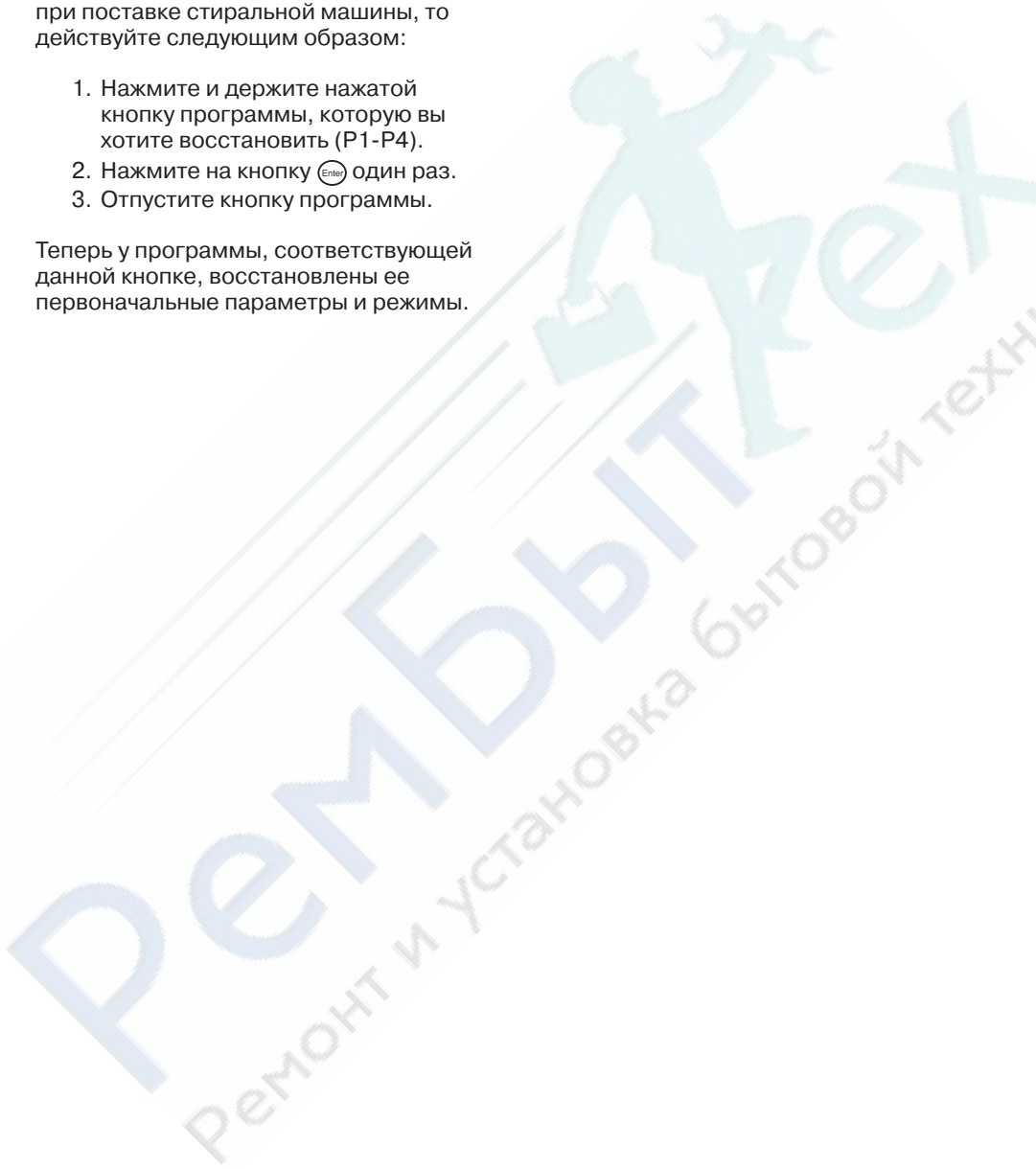

№ программы	Тип программы	Стадии программы										Прочее	
		Максимальная загрузка	Температура °C (A)	Макс. скорость отжима об/мин	Pre-wash Предварительная стирка	Main wash Основная стирка	Spin/Отжим	Rinse/Полоскание (B)	Spin/Отжим	Rinse/Полоскание (B)	Spin/Отжим		
1	Heavy wash/ Интенсивная стирка	●	30-95°C	1600	■	■	◎	◎	◎	◎	◎	◎	
2	Normal wash/ Нормальная стирка	●	30-95°C	1600		■	◎	◎	◎	◎	◎	◎	
3	Light wash/ Легкая стирка	●	30-95°C	1600		■	◎	◎	◎	◎	◎	◎	Продолжительность стадии основной стирки короче, чем в программе Нормальная стирка
4	Synthetic wash/ Стирка синтетики	○	30-95°C	800		■				◎	◎	◎	
5	Quick wash/ Ускоренная стирка	●	30-95°C	1600		■				◎	◎	◎	
6	Super quick wash/ Экспресс-стирка	○	30-95°C	1600		■				◎	◎	◎	
7	Wool wash (C)/ Стирка шерсти	○	30-40°C	800		■				◎	◎	◎	
8	Hand wash (C)/ Ручная стирка	○	30-40°C	800		■				◎	◎	◎	Чуть более длительная программа стирки, чем Стирка шерсти.
9	Rinse programme/ Полоскание	●		1600						◎	◎	◎	
10	Spin/ Отжим	●		1600								◎	
11	Drain/ Слив	●	Только слив										

- 1/1 (5,0 кг) ■ Wash/Стирка ◎ Short spin/Короткий отжим
- 1/2 (3,0 кг) ■ Rinse/Полоскание (макс. 800 об/мин)
- 1/3 (2,0 кг) ◎ Long spin/Продолжительный отжим

(A) С надписью означает температуру воды, поступающей из водопроводной сети
 (B) С включенным режимом Super Rinse/Суперполоскания:
 для программ 1-3: в последнюю стадию включаются четыре дополнительных полоскания, и один отжим пропускается,
 для программ 4-8: в последнюю стадию включаются два дополнительных полоскания и один отжим пропускается.
 (C) Delicate wash/Щадящая стирка - при высоком уровне воды в машине.

WM50566-3

СХЕМА ВНЕСЕНИЯ ИЗМЕНЕНИЙ В ПРЕДВАРИТЕЛЬНО УСТАНОВЛЕННЫЕ ПРОГРАММЫ ДЛЯ СОСТАВЛЕНИЯ ИНДИВИДУАЛЬНЫХ ПРОГРАММ СТИРКИ

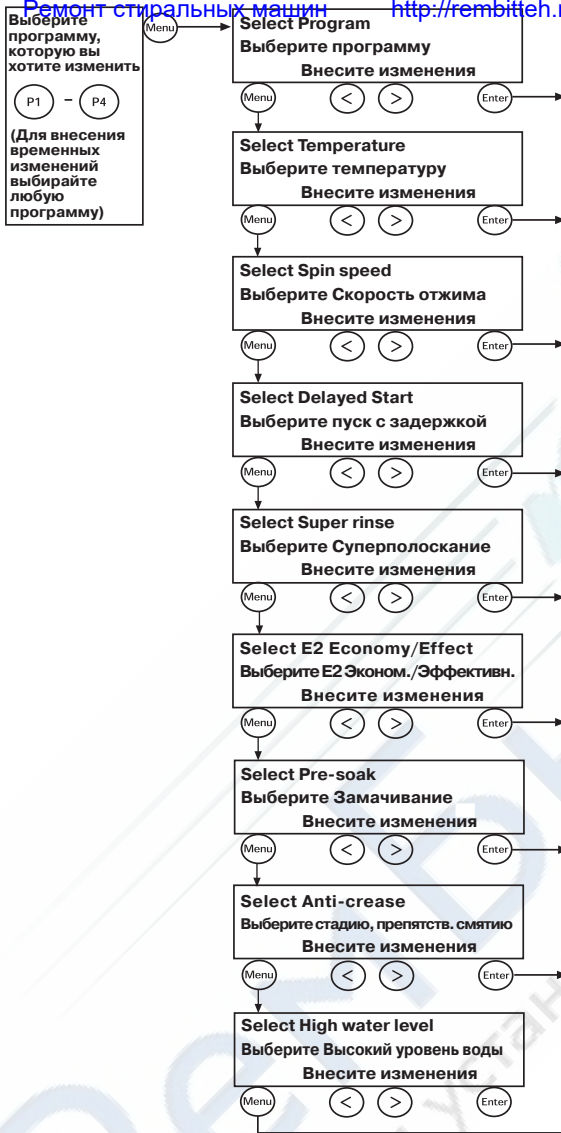

ВНИМАНИЕ!

В схеме приведены не все ступени и не для всех программ. На дисплее высвечиваются только те параметры и режимы, которые можно менять.

Вы можете вносить изменения не в каждый параметр/режим. Параметры/режимы которые вы хотите оставить без изменения вы можете пропустить, просто нажимая на кнопку (Menu). Продолжайте до тех пор, пока на дисплее не высветится программа, или нажмите на кнопку (Enter).

Новая программа составлена, высветилась на дисплее, но не введена в память машины

Enter
Новая программа введена в память машины

Программу можно запустить с помощью кнопки (Start). Программа будет аннулирована, как только в следующий раз будет нажата кнопка любой программы P1 - P4, или если машина будет выключена.

Программу можно запустить с помощью кнопки (Start). Программу можно использовать снова в любое время.

13 УХОД И ОЧИСТКА

ПРОВЕРКА ФИЛЬТРА-ЛОВУШКИ ДЛЯ МЕЛКИХ ВЕЩЕЙ И СЛИВНОГО НАСОСА

Стиральная машина оснащена фильтром для монет, заколок и других мелких предметов. Очистка фильтра и сливного насоса осуществляется следующим образом:

1. Убедитесь, что из машины слита вода и выключен главный сетевой выключатель **OFF**.

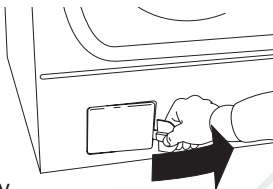

2. Используя съемную раздельную стенку для жидких моющих средств, откройте дверцу сливного насоса как показано на рисунке.

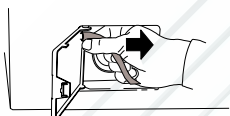

3. Слейте воду в небольшую емкость вытянув маленький сливной шланг, находящийся за дверцей.

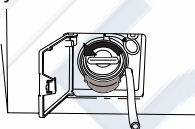

4. Откройте насос поворачивая его крышку против часовой стрелки. Выньте крышку и фильтр-ловушку.

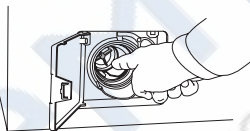

5. Удалите все посторонние предметы из корпуса насоса.

Убедитесь, что расположенные внутри лопасти насоса могут вращаться.

6. Установите фильтр и крышку насоса на место, вставьте сливной шланг за выступ на крышке и закройте дверцу.

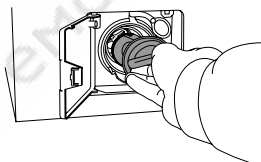

ОЧИСТКА ЕМКОСТИ ДЛЯ МОЮЩЕГО СРЕДСТВА

Выдвиньте емкость для моющего средства до упора.

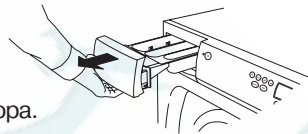

Затем нажмите на нее снизу и потяните на себя, как показано на рисунке.

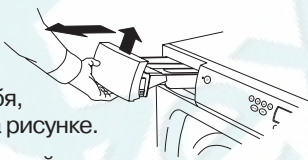

Сполосните и помойте щеткой отделения емкости для моющего средства и прополаскивателя для того, чтобы удалить все остатки моющих средств с внутренней поверхности и стенок емкости. Установите емкость на место.

Внимание!

Не мойте емкость для моющего средства в посудомоечной машине.

ОЧИСТКА МАШИНЫ С ВНЕШНЕЙ СТОРОНЫ

Для очистки машины с внешней стороны используйте слабые растворы моющих средств. Запрещается использование растворителей. Это может повредить машину.

Внимание!

Никогда не поливайте машину водой.

ОЧИСТКА ВНУТРЕННЕЙ ПОВЕРХНОСТИ МАШИНЫ ДЛЯ ПРЕДОТВРАЩЕНИЯ ВОЗНИКНОВЕНИЯ НАЛЕТА

При применении современных моющих средства все чаще рекомендуется применять более низкие температуры стирки. Однако, это может стать причиной образования налета на внутренней поверхности машины. Этот налет может отрицательно повлиять на работу машины. Для предотвращения возникновения таких проблем мы рекомендуем несколько раз в год запускать программу стирки при 95°C. При этом рекомендуется использовать малое количество моющего средства. Белье в машину можно вообще не добавлять.

ОЧИСТКА ОТВЕРСТИЙ ПОД ЛОПАСТЯМИ

Если вы подозреваете, что в отверстия стирального барабана могли попасть иголки, скрепки, заколки или другие подобные предметы, то вам нужно проверить отверстия под лопастями. Такие предметы могут стать причиной коррозии и вызвать образование следов ржавчины на вашем белье. Иголки и другие острые предметы могут рвать белье во время стирки.

Действуйте следующим образом:

1. Используйте отвертку или подобный инструмент.
2. Вставьте отвертку в середину отверстия на лопасти и слегка нажмите на ручку отвертки влево.
3. Придерживая одной рукой лопасть приподнимите ее на себя, как показано на рисунке.

4. Снимите лопасть.

5. Удалите все посторонние предметы со дна машины.

6. Установите лопасть в фиксирующее отверстие значком **F**, направленным в вашу сторону. Проверьте, чтобы все крепежные выступы совпали с пазами в барабане. Протолкните лопасть от себя до упора.

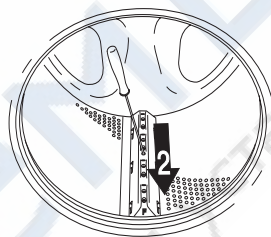
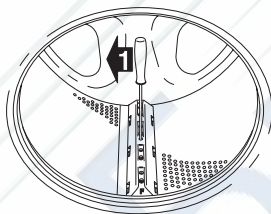



ЖЕСТКАЯ ВОДА

Если вы живете в регионе, где жесткая вода, то на стиральном барабане через некоторое время может образоваться серый налет. Для его удаления поместите в барабан 20 г порошка лимонной кислоты и запустите программу нормальной стирки при температуре 95°C. Лимонную кислоту продают в продуктовых магазинах в отделе специй и приправ.

14 УСТРАНЕНИЕ НЕИСПРАВНОСТЕЙ

ДВЕРЦА МАШИНЫ НЕ ОТКРЫВАЕТСЯ

1. Проверьте, включен ли главный сетевой выключатель.
2. Проверьте есть ли ток в сети. Проверьте пробки и предохранители. Дверь нельзя открыть нажатием кнопки  если прервана подача электроэнергии.
3. Если дверца не открывается обычным способом, то для аварийного открывания дверцы действуйте следующим образом:

- Убедитесь, что в машине нет воды. Если в машине осталась вода, то вы можете запустить программу **Слив**, слить воду в подходящую емкость, вытащив маленький сливной шланг за дверцей насоса, как описано в гл. **Уход и очистка**.
- Убедитесь, что выключен главный сетевой выключатель OFF .

- Используя съемную разделительную стенку для жидких моющих средств откройте дверцу сливного насоса как показано на рисунке.

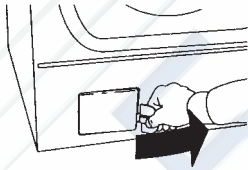

- Отвинтите винт, удерживая красную пластиковое кольцо на месте.



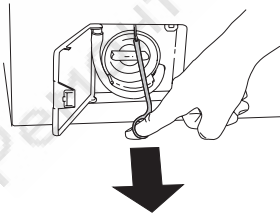

- Потяните за кольцо и дверца откроется.



- Установите кольцо в предназначенный для него паз и закручивая, установите его на место. Закройте дверцу сливного насоса. Если и после этого дверца не откроется, то обратитесь в сервисную службу.

МАШИНА НЕ ЗАПУСКАЕТСЯ

1. Проверьте, плотно ли закрыта дверца. Плотно закройте дверцу, слегка на нее нажав. Справа внизу на дисплее мигает символ  если дверца закрыта.
2. Есть ли напряжение в сети? Проверьте пробки.
3. Проверьте не установлен ли пуск с задержкой/Delayed start. См. главу **Дисплей**. Для прерывания см. **Инструкции по безопасности**.
4. Не включена ли блокировка кнопок? Для пуска программы нажмите на кнопку  и держите ее нажатой в течение трех секунд.

ИНДИКАЦИЯ НЕПОЛАДОК

Сообщения о неполадках появляются на текстовом поле дисплея, если неполадки произошли во время выполнения машиной программы стирки. Для сброса сообщений о неполадках выключите машину или поменяйте программу.

Возможные сообщения о неполадках на дисплее:

Door lock fault. Неполадка в замке дверцы/Закрывание дверцы. Обратитесь в сервисное обслуживание.

Foaming. (Не для всех модификаций). Повышенное пенообразование.

Запустите один раз программу **Полоскание**. Проверьте дозировку моющего средства. Используйте малопенящиеся моющие средства.

Over flow. Перелив
Обратитесь в сервисное обслуживание.

Temperature stop fault. Сшибка в <http://rembitteh.ru/>

температурном режиме. Если это сообщение появляется в программе *Стирка шерсти* или *Ручная стирка*, то самыми частыми причинами могут быть:

1. Слишком низкая температура воды в водопроводе.
 2. Низкое давление воды.
 3. Снижение мощности термоэлемента вследствие падения напряжения в сети.
- Во остальных случаях обращайтесь в сервисный центр.

Thermistor fault. Неполадки в работе *терморезистора*. Обратитесь в сервисное обслуживание.

Water inlet fault. *Подача воды*
Неполадка в подаче воды. Проверьте:

- что открыт кран
- что не засорен фильтр в штуцере подающего трубопровода

1. Выключите кран подачи воды.
2. Отсоедините шланг.
3. Почистите засоренный фильтр на впуске воды в машину.
4. Подсоедините шланг.
5. Откройте кран.
6. Запустите программу, чтобы проверить исправлена ли неполадка.

Water outlet fault. *Слив воды*
Неполадка при выкачивании воды из машины. Проверьте сливной шланг и сливной насос.

1. Выпрямите сливной шланг, следите чтобы на нем не было заломов.
2. Убедитесь, что сливной шланг не засорен, прочистите шланг.
3. Не произошла ли случайная блокировка сливного насоса посторонним объектом? Почистите насос, см. главу *Уход и очистка*.
4. Запустите программу *Слив/Drain*.

Wash motor fault. *Двигатель стиральной машины*
Обратитесь в сервисное обслуживание.

Мигающий символ 0000 в верхней правой части дисплея.
Машина не может произвести отжим.

1. Машина оснащена встроенным детектором балансировки, который снижает обороты или не дает машине производить отжим если невозможно равномерно распределить белье.

Выключите главный переключатель 

и включите его снова. Откройте дверцу и перераспределите белье.

2. После более равномерного перераспределения белья включите программу **Отжим**.

Если в нижнем правом углу дисплея мигает символ , то это означает, что вы пытаетесь запустить машину при открытой дверце. Закройте дверцу и попытайтесь снова запустить машину.







НЕПРАВИЛЬНЫЙ ЯЗЫК СООБЩЕНИЙ НА ДИСПЛЕЕ

Если язык сообщений на дисплее поменялся по какой-то причине, то вы можете восстановить первоначальный язык сообщений.

Сообщения на дисплее машины могут воспроизводиться на следующих языках:

датский, немецкий, английский, испанский, французский, итальянский, голландский, норвежский, португальский, финский, шведский.

Для того, чтобы поменять язык сообщений действуйте следующим образом:

Выключите главный переключатель  OFF, и включите его снова. Нажмите на кнопку  пять раз, после этого нажмите на кнопку  пять раз. Все эти десять нажатий нужно осуществить в течение пятнадцати секунд. В течение трех секунд после последнего нажатия кнопки , с помощью кнопок шаговой установки   выберите желаемый язык.

ВОССТАНОВЛЕНИЕ ПЕРВОНАЧАЛЬНЫХ ПАРАМЕТРОВ ПРЕДВАРИТЕЛЬНО УСТАНОВЛЕННЫХ ПРОГРАММ

Если вы хотите восстановить предварительно установленные программы в их первоначальном виде, то действуйте следующим образом:

1. Нажмите на кнопку программы (P1-P4), которую вы хотите восстановить и держите ее нажатой.

2. Нажмите на кнопку  ОДИН РАЗ.

3. Отпустите кнопку программы. Таким образом вы восстановили первоначальную предварительно установленную программу.

ТЕМПЕРАТУРА В ГРАДУСАХ ЦЕЛЬСИЯ ИЛИ ФАРЕНГЕЙТА

На дисплее температура указывается в градусах Цельсия или Фаренгейта. Вы можете выбрать в какой шкале будет указываться температура. Действуйте следующим образом:

- Выключите главный сетевой выключатель (⊖) и затем снова включите его, чтобы машина была готовой к пуску.
- Нажмите на кнопку (Enter) пять раз, а

затем нажмите на кнопку (P2) пять раз. Все эти десять нажатий должны осуществиться в течение 15 секунд. - В течение 3 секунд после последнего нажатия на кнопку (P2), вы должны, с помощью кнопок шаговой установки (←) (→), выбрать желаемый вариант показания температуры.

15 ТЕХНИЧЕСКИЕ ДАННЫЕ

Высота:	850 мм
Ширина:	595 мм
Глубина:	585 мм
Вес:	79 кг
Объем барабана:	50 литров
Номинальная загрузка:	5,0 кг
Скорость отжима:	400 - 1600 об/мин
Общая номинальная мощность:	См. табличку технических данных
Номинальная мощность эл.нагревателя:	См. табличку технических данных
Напор в водопроводной сети:	0.1 - 1 Мпа 1 - 10 кпа/см ² 10 - 100 Н/см ²
Материал:	
Барабана и бака:	Нержавеющая сталь
Внешнего корпуса:	Эмалированная, гальванизированная сталь горячего проката или нержавеющая сталь.
Способ монтажа:	Стационарная на четырех регулируемых ножках с резиновым покрытием.
Подключение к водопроводу:	1.5 m пексопропиленовый шланг.
Слив:	1.7 m полипропиленовый шланг.
СТАНДАРТНЫЕ ТЕСТЫ	
В Европе:	EN 60 456 Ed. 4
Программа стирки:	Программа 1 - (Normal wash), 60°C, 5 кг х/б белья.
Подсоединение:	Холодное водоснабжени 15°C.
Тестирование, акустические измерения:	IEC 60 704-2-4

16 ПЕРЕД ОБРАЩЕНИЕМ В СЕРВИС-ЦЕНТР

Перед тем, как обратиться в сервис-центр, прочитайте главу **Устранение неисправностей**. Возможно, что причину простой неполадки вы можете сами установить и сами исправить неполадку.

Если вы решили обратиться в сервис-центр, позвоните в сервис-центр ASKO или в представительство ASKO в вашей стране. На гарантийном талоне вы найдете адреса и номера телефонов.

ТЕХНИЧЕСКИЕ ДАННЫЕ МАШИНЫ

Отметьте (данные с таблички технических данных на машине)

МОДЕЛЬ И СЕРИЙНЫЙ НОМЕР МАШИНЫ _____

ДАТА ПРИОБРЕТЕНИЯ И УСТАНОВКИ _____

ТЕЛЕФОН ГАРАНТИЙНОГО СЕРВИС-ЦЕНТРА _____

Перед тем, как обратиться в сервис-центр, запишите название модели вашей стиральной машины, ее тип и серийный номер.

Модель обозначена на емкости для моющего средства. Тип и серийный номер обозначены на табличке, расположенной над дверцей машины.



17 КРАТКОЕ ИЗЛОЖЕНИЕ ИНСТРУКЦИЙ



1. Рассортируйте белье



2. Включите главный сетевой выключатель

3. Откройте дверцу с помощью кнопки и положите белье в машину



4. Наполните емкости для моющего средства и прополаскивателя, в соответствии с инструкциями

Моющее средство (основная стирка) в левое отделение (**2**), моющее средство предварительной стирки, если это необходимо, в среднее отделение (**1**) и прополаскиватель в правое отделение (). При использовании жидкого моющего средства, установите разделительную пластинку в пазы отделения для моющего средства, Съемная разделительная пластинка прикреплена под емкостью для моющего средства.

5. Выберите программу

Машина оснащена четырьмя предварительно установленными программами  - . Нажмите на кнопку нужной программы.

6. Временные изменения температуры и скорости отжима

Установите температуру кнопкой . Установите скорость отжима кнопкой .

7. Закройте дверцу и запустите программу

8. Программа стирки выполнена

Откройте дверцу машины с помощью кнопки  и выньте белье.

9. После стирки

Выключите главный сетевой выключатель  и закройте дверцу машины.

БЕЛЬЕ	Хлопок, лен, белая и светлая цв. одежда	Хлопок, лен, более темная цв. одежда	Белье, которое нужно просто освежить, напр.: футболки и спортивные костюмы	Одежда с пометкой SMS, Superperwash или Hand wash.
УСТАНОВИТЕ:				
Программа	P1 или P2 Normal wash/ Light wash Норм. стирка Легкая стирка	P1 или P2 Normal wash/ Light wash Норм. стирка Легкая стирка	P3 Super Quick wash Экспресс стирка	P4 Hand wash Ручная стирка
Температура(°C)	60-95	40-60	30-40	30-40
Скорость отжима	400-1600	400-1600	400-1600	400-800
Количество белья	1/1	1/1	1/2	1/3

Запрещается вносить какие-либо изменения в технические характеристики машины без письменного разрешения изготовителя.

Art. no: 80 764 64. Сохраняем за собой право на внесение изменений.